

STEILDACH leuchten



Das Arbeitslicht für Präzision

LED

Leuchtenreihe **JSS/JBS**

Leuchtenreihe **JSH/JBH**

Leuchtenreihe **JSSN/JSN/JBN**

Die JUNG Steildachleuchten und deren Varianten sind Stahlblechleuchten höherer Schutzart und sind besonders für den Einsatz in Lackieranlagen, Reinräumen und in der chemischen Industrie geeignet. Durch die Vielzahl der Ausführungen und Varianten bleibt kein Wunsch offen. Der Leuchteneinsatz, auf dem sich alle Bauteile befinden, ist ausschwenkbar sowie auswechselbar im Gehäuse befestigt. Die in ihrem Design durchdachte Bauart ermöglicht ein leichtes Reinigen der Leuchte. Die Abdeckung des Lichtaustrittes besteht aus einer rahmenlosen, mit dem Gehäuse flächenbündigen, Einscheibensicherheitsglasscheibe (ESG). Die Scheibe wird über einen Zentralverschluss schnell und komfortabel geöffnet.



**MERKMALE**

- Ausführungen bis Ex-Zone 1 und 21 erhältlich
- Frei von lackbenetzungsstörenden Substanzen
- Pulverbeschichtete Stahlblechleuchte
- Erhältlich in verschiedenen Baubreiten
- Einsatz von hochwertigen LED-Modulen
- Normenkonformität aller Leuchten mit CE-Kennzeichnung

STANDARDAUSFÜHRUNG

- Gehäusefarbe: RAL 9016 – Verkehrsweiß
- Reflektor: RAL 9016 – Verkehrsweiß
- Kabeleinführung: 3 Stück M 25 Verschraubungen - geeignet für Kabeldurchmesser von 7 – 17 mm
- Anschlussklemme: L1, N, PE – max. Klemmbereich 4,0 mm²
- Scheibe: 6 mm Einscheiben-Sicherheitsglas

OPTIONEN

- Pulverbeschichtung in allen RAL-Farben
- Edelstahlausführung poliert
- Anschluss über diverse Steckersysteme
- Montagefertige Lieferung mit angebautem Kabel
- Dimmbare Ausführungen
- 5 polige Verdrahtung L1, L2, L3, N, PE
- Bestückung in verschiedenen Lichtfarben
- Sonderspannungen / -Frequenzen
- Halterungen zur Leuchtenbefestigung
- Ausführungen mit Trennschalter, zum allpoligen Abschalten beim Öffnen der Leuchte
- 3- oder 5-polige Durchgangsverdrahtungen
- Scheiben beklebt, bedruckt oder geätzt

ZUBEHÖR FÜR JSS + JBS

- Ringschraube M8 verzinkt für Hängeleuchten
- Knotenkette in beliebiger Länge mit passendem Karabinerhaken in verzinkter Ausführung
- Wand- und Deckenhalter für Schwenkleuchten
- Spezielle Befestigungsteile werden nach Kundenanforderungen gefertigt





Die JUNG Leuchtenreihe JSS und JBS ist durch die Anzahl der möglichen Ausführungen und Varianten allen Anforderungen an Einbausituationen, Montagemöglichkeiten und dem -Schutz bis Zone 1 und 21 gewachsen.



TECHNISCHE DATEN





JSS1LED

JSH1LED

- Geeignet für -Zone 1 und 21
- Zulassung EG-Baumusterprüfbescheinigung
- Explosionsschutz  II2G Ex eb mb op is qb IIC T4 Gb
-  II2D Ex op is tb IIIC T70° C Db
- Kennzeichnung 
- LED-Treiber
- Umgebungstemperatur -20° C bis + 40° C
- Nennspannung / Frequenz 220-240 V / 50-60 Hz
- Schutzklasse I
- Temperaturklasse T4
- Schutzart IP 64

JSSLED/JBSLED

JSHLED/JBHLED

- Geeignet für -Zone 2 und 22
- Zulassung Konformitätsaus-sage
- Explosionsschutz  II3G Ex ec IIC T4 Gc
-  II3D Ex tc IIIC T68° C Dc IP 64
- Kennzeichnung 
- LED-Treiber
- Umgebungstemperatur -20° C bis + 50° C
- Nennspannung / Frequenz 220-240 V / 50-60 Hz
- Schutzklasse I
- Temperaturklasse T4
- Schutzart IP 64

Technische Änderungen vorbehalten



LEUCHTENQUERSCHNITT

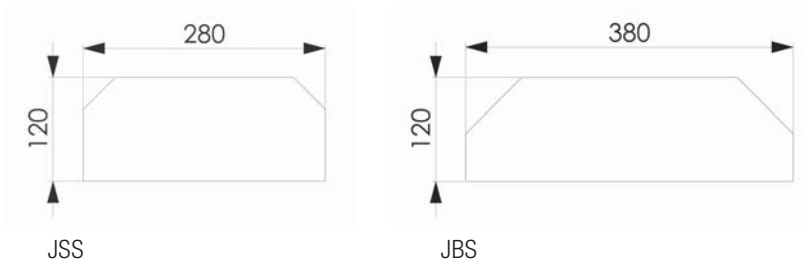

Mögliche Bestückungen in symmetrischer Ausführung:

- JSS.. 1-, 2- und 3-flammig
- JBS.. 3- und 4-flammig

Mögliche Bestückungen in asymmetrischer Ausführung:

- JSS.. 1-flammig
- JBS.. 2- und 3-flammig

LICHTVERTEILUNGSKURVEN

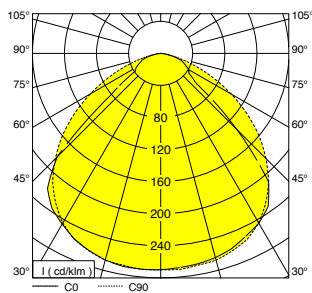

JSSLED 1-flammig symmetrisch

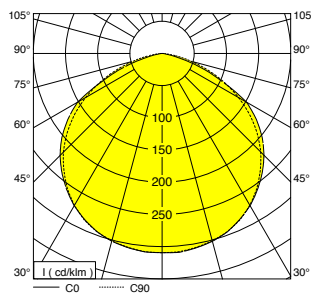

JSSLED 3-flammig symmetrisch

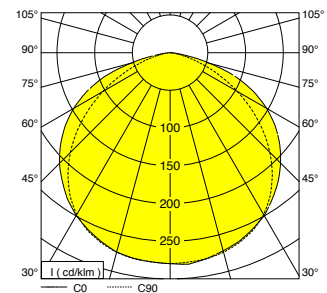

JBSLED 3-flammig symmetrisch

EINBAULEUCHE (WE)

Der Montagerahmen mit den Befestigungsbohrungen ist am Leuchtengehäuse angeschweißt und kann flächenbündig in die bauseitigen Einbauöffnungen in Wand- oder Deckenelementen montiert werden.

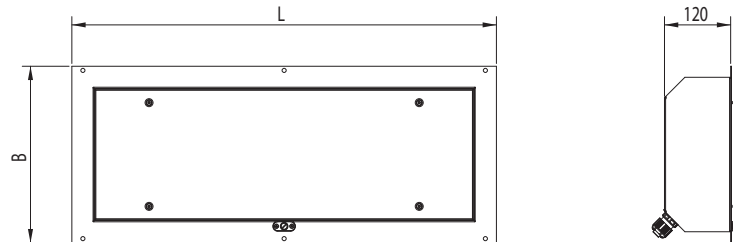

Bezeichnung	L	B	Einbau- aussparung	Zeichnungs-Nr.
JSS..-WE...730	770	320	740 x 290	65-011-020-00
JSS..-WE...1340	1380	320	1350 x 290	65-011-040-00
JSS..-WE...1640	1680	320	1650 x 290	65-011-060-00
JBS..-WE...730	770	420	740 x 390	65-001-020-00
JBS..-WE...1340	1380	420	1350 x 390	65-001-040-00
JBS..-WE...1640	1680	420	1650 x 390	65-001-060-00

Weitere technische Angaben auf Anfrage

MAUER-EINBAULEUCHE (ME)

Der am Leuchtengehäuse angeschweißte große Montagerahmen mit den Befestigungsbohrungen hat eine umlaufende Abkantung, die eine Montage in Mauernischen ermöglicht.

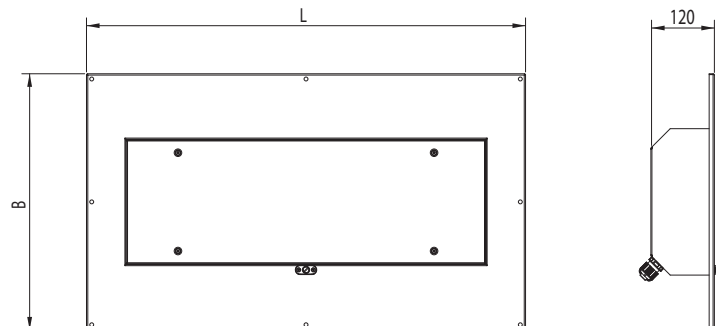

Bezeichnung	L	B	Mauernische	Zeichnungs-Nr.
JSS..-ME...730	840	490	790 x 350 x 160	65-011-020-50
JSS..-ME...1340	1450	490	1400 x 350 x 160	65-011-040-50
JSS..-ME...1640	1750	490	1700 x 350 x 160	65-011-060-50
JBS..-ME...730	840	590	790 x 450 x 160	65-001-020-50
JBS..-ME...1340	1450	590	1400 x 450 x 160	65-001-040-50
JBS..-ME...1640	1750	590	1700 x 450 x 160	65-001-060-50

Weitere technische Angaben auf Anfrage



HÄNGELEUCHTE (HE)

Durch die rückseitigen Gewindenielen ist eine Deckenabhängung oder eine Aufnahme in Halterungen möglich. Ringschrauben, Ketten, Karabinerhaken oder sonstiges Befestigungsmaterial ist im Lieferumfang der Leuchte nicht enthalten.

Zubehör gesondert bestellen

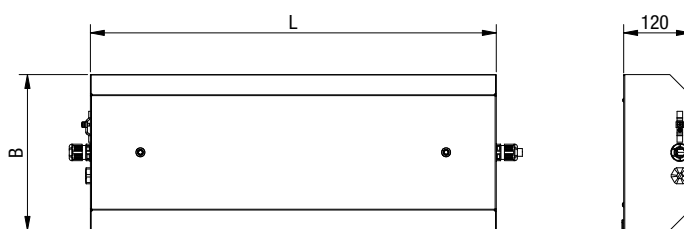

Bezeichnung	L	B	Zeichnungs-Nr.
JSS..-HE...730	730	280	65-012-020-00
JSS..-HE...1340	1340	280	65-012-040-00
JSS..-HE...1640	1640	280	65-012-060-00
JBS..-HE...730	730	380	65-002-020-00
JBS..-HE...1340	1340	380	65-002-040-00
JBS..-HE...1640	1640	380	65-002-060-00

Weitere technische Angaben auf Anfrage

LEUCHTE MIT RÜCKSEITENBEFESTIGUNG (RSB)

Durch die rückseitigen Gewindenielen ist eine Deckenabhängung oder eine Aufnahme in Halterungen möglich. Ringschrauben, Ketten, Karabinerhaken oder sonstiges Befestigungsmaterial ist im Lieferumfang der Leuchte nicht enthalten.

Zubehör gesondert bestellen

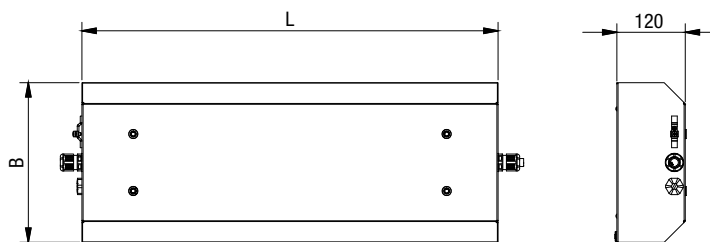

Bezeichnung	L	B	Zeichnungs-Nr.
JSS..-RSB...730	730	280	65-017-020-00
JSS..-RSB...1340	1340	280	65-017-040-00
JSS..-RSB...1640	1640	280	65-017-060-00
JBS..-RSB...730	730	380	65-007-020-00
JBS..-RSB...1340	1340	380	65-007-040-00
JBS..-RSB...1640	1640	380	65-007-060-00

Weitere technische Angaben auf Anfrage

SCHRÄGEINBAULEUCHE WAAGERECHT (SRW)

Die Leuchte ist für die Eckmontage zwischen Decke und Wand konzipiert. Um die Montage zu erleichtern wird ein Auflagewinkel an der Wand verschraubt. Blindbleche, um die Raumlänge auszugleichen, sind in Fixlängen sowie verstellbar erhältlich. Auflagewinkel sind im Lieferumfang der Leuchte nicht enthalten.

Zubehör gesondert bestellen

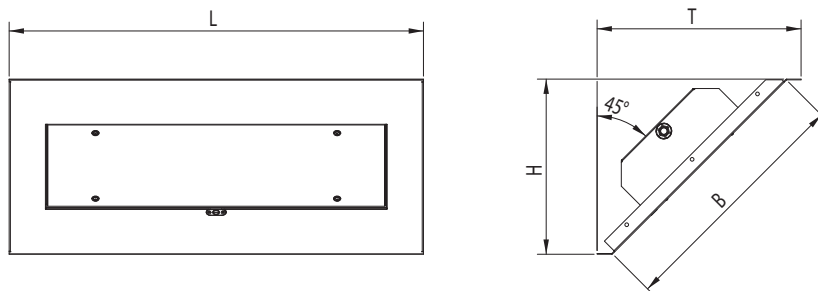

Bezeichnung	L	B	T	H	Zeichnungs-Nr.
JSS..-SRW...730	840	500	415	355	65-016-020-00
JSS..-SRW...1340	1450	500	415	355	65-016-040-00
JSS..-SRW...1640	1750	500	415	355	65-016-060-00
JBS..-SRW...730	840	520	430	370	65-006-020-00
JBS..-SRW...1340	1450	520	430	370	65-006-040-00
JBS..-SRW...1640	1750	520	430	370	65-006-060-00

Weitere technische Angaben auf Anfrage

SCHRÄGEINBAULEUCHE SENKRECHT (SRS)

Die Leuchte ist für die senkrechte Eckmontage konzipiert. Für die Montage der Leuchte sind in dem aufgeschweißten Rahmen seitliche Befestigungsbohrungen vorgesehen. Zur Verhinderung von Staubablagerungen sind schräge Abdeckhauben erhältlich.

Zubehör gesondert bestellen.

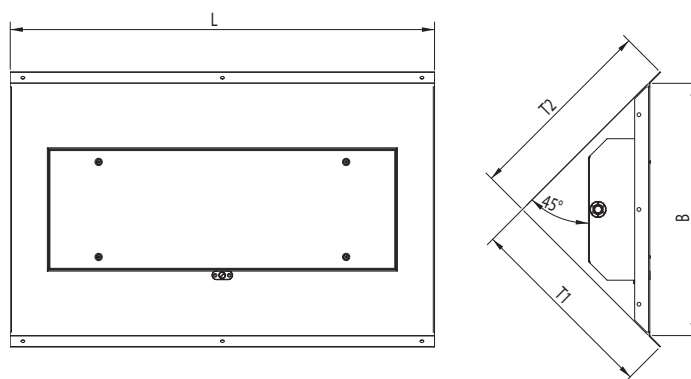

Bezeichnung	L	B	T1	T2	Zeichnungs- Nr.
JSS..-SRS...730	840	500	385	385	65-016-020-01
JSS..-SRS...1340	1450	500	385	385	65-016-040-03
JSS..-SRS...1640	1750	500	385	385	65-016-060-02
JBS..-SRS...730	840	520	400	400	65-006-020-01
JBS..-SRS...1340	1450	520	400	400	65-006-040-02
JBS..-SRS...1640	1750	520	400	400	65-006-060-02

Weitere technische Angaben auf Anfrage

SCHWENKLEUCHE (SW)

Durch den stirnseitigen Stehbolzen ist eine senkrechte oder waagrechte Aufnahme in Halterungen möglich. Die Leuchte kann stufenlos verstellt werden.

Zubehör gesondert bestellen

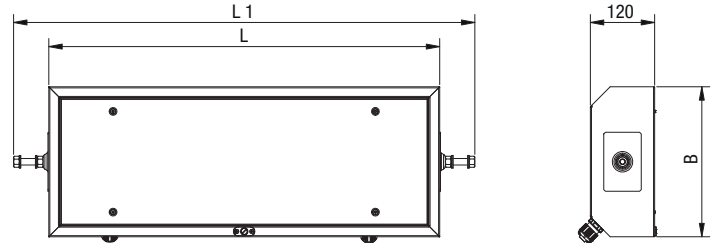

Bezeichnung	L1	L	B	Zeichnungs-Nr.
JSS..-SW...730	860	730	280	65-014-020-00
JSS..-SW...1340	1470	1340	280	65-014-040-00
JSS..-SW...1640	1770	1640	280	65-014-060-00
JBS..-SW...730	860	730	380	65-004-020-00
JBS..-SW...1340	1470	1340	380	65-004-040-00
JBS..-SW...1640	1770	1640	380	65-004-060-00

Weitere technische Angaben auf Anfrage

WANDBEFESTIGUNGSWINKEL FÜR JSS + JBS

Wandbefestigungswinkel aus Stahlblech, verzinkt oder in Edelstahl

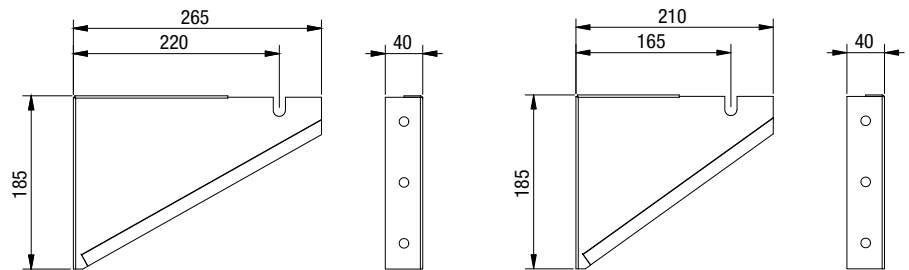

Weitere technische Angaben auf Anfrage

breite Ausführung

schmale Ausführung

DECKENBEFESTIGUNGSWINKEL FÜR JSS + JBS

Deckenbefestigungswinkel aus Stahlblech, verzinkt oder in Edelstahl

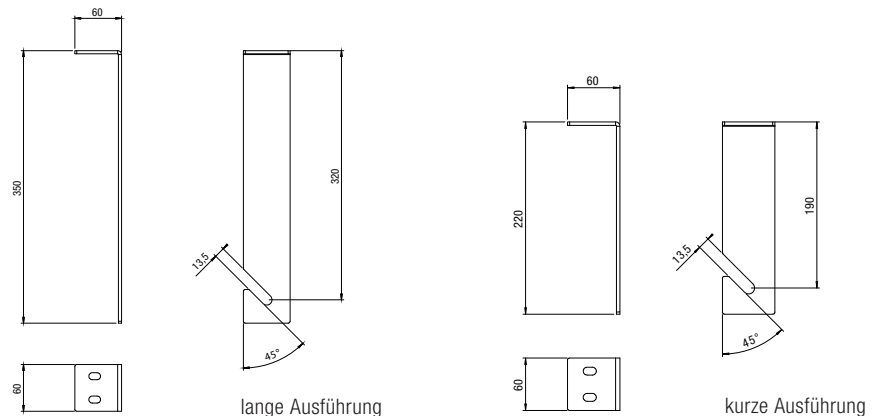

Weitere technische Angaben auf Anfrage

lange Ausführung

kurze Ausführung

Die JUNG Leuchtenreihe JSH und JBH ist mit der Type JSS und JBS identisch.
Der Unterschied besteht in der Montageart.

LEUCHTENQUERSCHNITT

Mögliche Bestückungen in symmetrischer Ausführung:

- JSH.. 1-, 2- und 3-flammig
- JBH.. 3- und 4-flammig

Mögliche Bestückungen in asymmetrischer Ausführung:

- JSH.. 1-flammig
- JBH.. 2- und 3-flammig

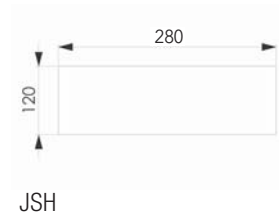

AUFBAULEUCHE (AB)

Eine günstige Aufbauleuchte in hochwertiger Qualität. Durch den auf der Leuchtenrückseite aufgeschweißten Befestigungsrahmen kann diese Leuchte als Wandaufbauleuchte bzw. Deckenaufbauleuchte montiert werden.

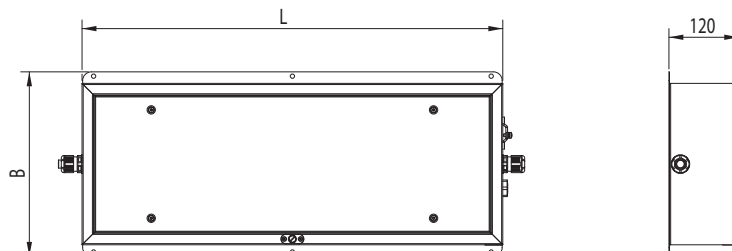

Bezeichnung	L	B	Zeichnungs-Nr.
JSH..-AB...730	730	320	65-035-020-50
JSH..-AB...1340	1340	320	65-035-040-50
JSH..-AB...1640	1640	320	65-035-060-50
JBH..-AB...730	730	420	65-025-020-50
JBH..-AB...1340	1340	420	65-025-040-50
JBH..-AB...1640	1640	420	65-025-060-50

Weitere technische Angaben auf Anfrage

WANDAUFBAULEUCHE WAAGRECHT (WAW)

Die Leuchte ist für die waagrechte Wandmontage konzipiert. Für die Montage der Leuchte sind oben und unten Befestigungsbohrungen vorgesehen. Das Leuchtengehäuse hat zur Verhinderung von Staubablagerungen oben eine Gehäuseschräge von 45°.

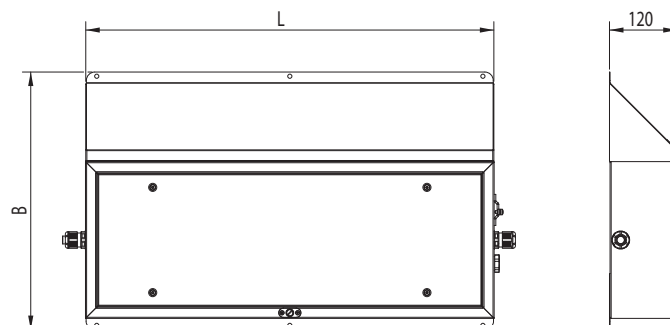

Bezeichnung	L	B	Zeichnungs-Nr.
JSH..-WAW...730	730	460	65-038-020-00
JSH..-WAW...1340	1340	460	65-038-040-00
JSH..-WAW...1640	1640	460	65-038-060-00
JBH..-WAW...730	730	560	65-028-020-00
JBH..-WAW...1340	1340	560	65-028-040-00
JBH..-WAW...1640	1640	560	65-028-060-00

Weitere technische Angaben auf Anfrage

WANDAUFBAULEUCHE SENKRECHT (WAS)

Die Leuchte ist für die senkrechte Wandmontage konzipiert. Für die Montage der Leuchte sind seitliche Befestigungsbohrungen vorgesehen. Das Leuchtengehäuse hat zur Verhinderung von Staubablagerungen oben eine Gehäuseschräge von 45°.

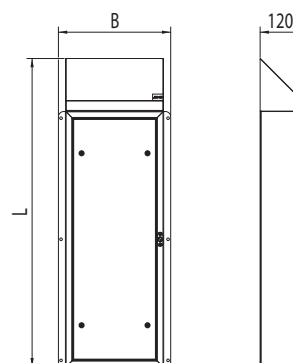

Bezeichnung	L	B	Zeichnungs-Nr.
JSH..-WAS...730	880	320	65-039-020-00
JSH..-WAS...1340	1490	320	65-039-040-00
JSH..-WAS...1640	1790	320	65-039-060-00
JBH..-WAS...730	880	420	65-029-020-00
JBH..-WAS...1340	1490	420	65-029-040-00
JBH..-WAS...1640	1790	420	65-029-060-00

Weitere technische Angaben auf Anfrage

Diese JUNG Leuchten zeichnen sich aus durch eine geringe Gehäusetiefe von 80 mm und die mögliche Verwendung in Bereichen bis Zonen 2 und 22.

TECHNISCHE DATEN

JSNLED/JBNLED

JSSNLED

- Geeignet für Zone 2 + 22
- Zulassung
Konformitätserklärung
- Explosionsschutz
 II3G Ex ec IIC T4 Gc
 II3D Ex tc IIIC T68° C Dc
- Kennzeichnung
- LED-Treiber
- Umgebungstemperatur
-20° C bis + 50° C
- Nennspannung / Frequenz
220-240 V / 50-60 Hz
- Schutzklasse I
- Temperaturklasse T4
- Schutzart IP 64

LEUCHTENQUERSCHNITT

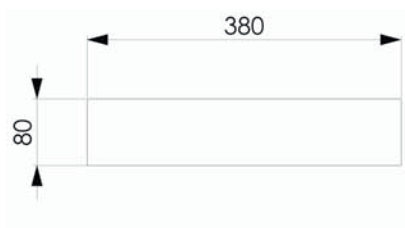

JSN



JBN

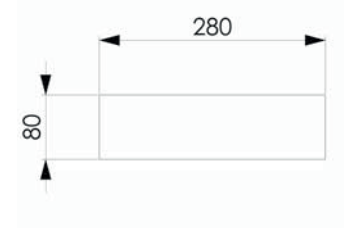

JSSN

Mögliche Bestückungen in symmetrischer Ausführung:

- Ex-Zone 2 und 22 = JSSNLED.. 1-, 2- und 3-flammig
- Ex-Zone 2 und 22 = JSNLED.. 3- und 4-flammig
- Ex-Zone 2 und 22 = JBNLED.. 3- und 4-flammig

Mögliche Bestückungen in asymmetrischer Ausführung:

- Ex-Zone 2 und 22 = JSNLED.. 2- und 3-flammig
- Ex-Zone 2 und 22 = JBNLED.. 3- und 4-flammig
- Ex-Zone 2 und 22 = JSSNLED.. 1-flammig

EINBAULEUCHE (WE)

Diese Leuchte zeichnet sich durch die geringe Gehäusetiefe von 80 mm aus, die den Einbau in Wänden oder Decken mit geringen Einbaumaßen ermöglicht. Der Montagerahmen mit den Befestigungsbohrungen ist am Leuchtengehäuse angeschweißt und kann flächenbündig in die bauseitigen Einbauöffnungen in Wand- oder Deckenelementen montiert werden.

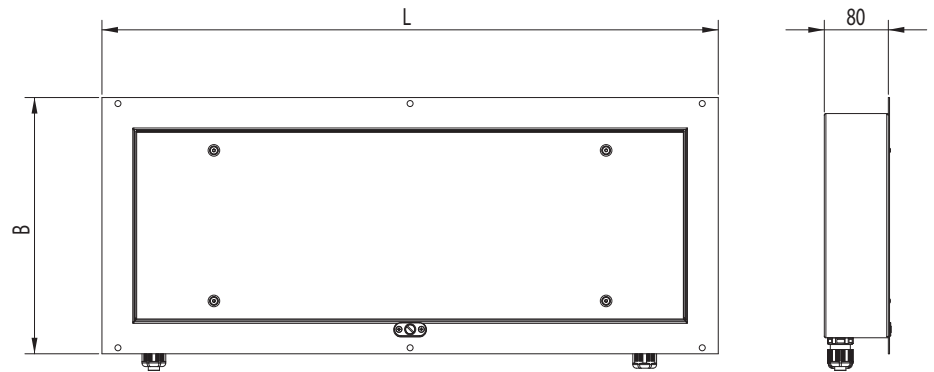

Bezeichnung	L	B	Einbau- aussparung	Zeichnungs-Nr.
JSSN..-WE...730	770	320	740 x 290	65-091-020-00
JSSN..-WE...1340	1380	320	1350 x 290	65-091-040-00
JSSN..-WE...1640	1680	320	1650 x 290	65-091-060-00
JSN..-WE...730	770	420	740 x 390	65-051-020-00
JSN..-WE...1340	1380	420	1350 x 390	65-051-040-00
JSN..-WE...1640	1680	420	1650 x 390	65-051-060-00
JBN..-WE...730	770	520	740 x 490	65-041-020-00
JBN..-WE...1340	1380	520	1350 x 490	65-041-040-00
JBN..-WE...1640	1680	520	1650 x 490	65-041-060-00

Weitere technische Angaben auf Anfrage

AUFBAULEUCHE (AB)

Die Leuchten sind als Wand- oder Deckenaufbauleuchte konzipiert. Durch die geringe Gehäusetiefe von 80 mm ist der Einsatz auch in Bereichen möglich, in denen geringe Platzverhältnisse vorgegeben sind. Durch den auf der Leuchterückseite aufgeschweißten Befestigungsrahmen kann diese Leuchte als Wandaufbauleuchte bzw. Deckenaufbauleuchte montiert werden.

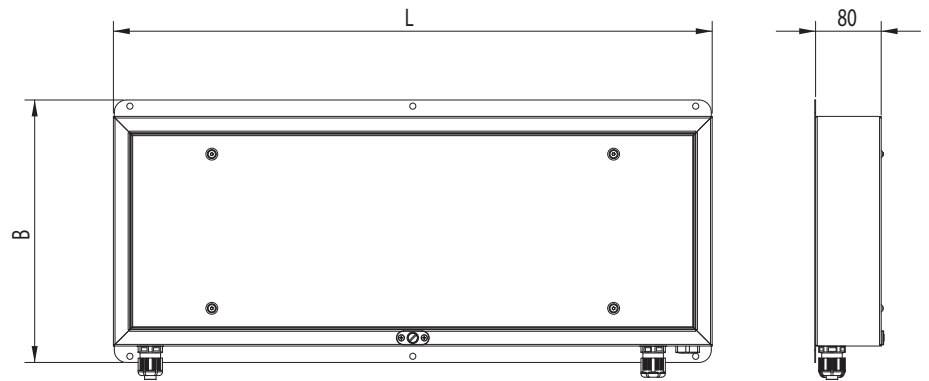

Bezeichnung	L	B	Zeichnungs-Nr.
JSSN..-AB...730	730	320	65-095-020-50
JSSN..-AB...1340	1340	320	65-095-040-50
JSSN..-AB...1640	1640	320	65-095-060-50
JSN..-AB...730	730	420	65-055-020-50
JSN..-AB...1340	1340	420	65-055-040-50
JSN..-AB...1640	1640	420	65-055-060-50
JBN..-AB...730	730	520	65-045-020-50
JBN..-AB...1340	1340	520	65-045-040-50
JBN..-AB...1640	1640	520	65-045-060-50

Weitere technische Angaben auf Anfrage